

Instrucciones del producto

Sponge-Stick

DESCRIPCIÓN DEL PRODUCTO

Esponja seca o hidratada previamente y libre de biocida, de 3,8 x 7,6 cm (1,5 x 3 pulg.) en bolsa de muestreo. Hidratada previamente con agente especificado. Varios tamaños de bolsa. Con o sin guantes.

Solo para uso de laboratorio. Está disponible la Hoja de datos sobre seguridad de materiales.

SEGURIDAD

El usuario debe leer, comprender y respetar toda la información de seguridad que se incluye en las instrucciones. Guarde las instrucciones de seguridad para referencias futuras.

 **ADVERTENCIA** Indica una situación peligrosa que, si no se evita, podría ocasionar la muerte o lesiones graves y/o daños a la propiedad.

AVISO Indica una situación potencialmente peligrosa que, si no se evita, podría ocasionar daños a la propiedad.

ADVERTENCIA

Para reducir los riesgos relacionados con la contaminación ambiental:

- Proceda de acuerdo con la normativa local y los estándares de la industria actuales para el desecho de desperdicios contaminados.

Para reducir los riesgos relacionados con la exposición a riesgos biológicos:

- Deseche las muestras conforme a todas las normativas gubernamentales vigentes y a todos los procedimientos de laboratorio correspondientes.

Para reducir los riesgos relacionados con resultados falso negativos debido al uso de carcacas o superficies ambientales contaminadas para productos alimenticios o bebibles:

- Consulte siempre la etiqueta de empaque para obtener instrucciones de almacenamiento y la fecha de vencimiento.
- Consulte siempre las instrucciones de uso del producto.

Para reducir los riesgos relacionados con la exposición a productos químicos y riesgos biológicos:

- Respete siempre las buenas prácticas estándares de seguridad de laboratorio (GLP¹ o ISO 17025²), incluidos los procedimientos de contención correctos, y el uso de la ropa de protección adecuada durante la manipulación de materiales y muestras de prueba.

AVISO

Para reducir los riesgos de resultados falso positivos debido a carcacas o superficies ambientales para productos alimenticios o bebibles con contaminación cruzada que puedan provocar la repetición de pruebas o el rechazo de productos alimenticios o bebibles:

- Evite que la esponja o el asa de la esponja haga contacto con cualquier superficie no deseada.
- No separe la esponja del asa de la esponja durante el muestreo.
- No meta la mano dentro de la bolsa de la esponja.

Para reducir los riesgos de contaminación cruzada por la reutilización del dispositivo de manipulación de muestras:

- No use la misma esponja más de una vez.

RESPONSABILIDAD DEL USUARIO

Los usuarios son responsables de familiarizarse con la información y las instrucciones del producto. Visite nuestro sitio web en www.3M.com/foodsafety o póngase en contacto con su representante o distribuidor local de 3M para obtener más información.

Al seleccionar un método de prueba, es importante reconocer que factores externos tales como los métodos de muestreo, los protocolos de prueba, la preparación de la muestra, la manipulación y la técnica de laboratorio pueden afectar los resultados.

Al seleccionar cualquier método de prueba o producto, es responsabilidad del usuario evaluar un número suficiente de muestras con retos microbianos y matrices apropiadas para satisfacer al usuario en cuanto a que el método de prueba cumple los criterios necesarios.

Además, es responsabilidad del usuario determinar que cualquier método de prueba y sus resultados cumplen los requisitos de sus clientes y proveedores.

Como sucede con cualquier método de prueba, los resultados obtenidos del uso de cualquier producto de 3M Food Safety no constituyen una garantía de calidad de las matrices ni de los procesos analizados.

LIMITACIÓN DE GARANTÍAS/RECURSO LIMITADO

SALVO LO EXPRESAMENTE ESTIPULADO EN UNA SECCIÓN DE GARANTÍA LIMITADA EN EL EMBALAJE DE UN PRODUCTO ESPECÍFICO, 3M RENUNCIA A TODAS LAS GARANTÍAS EXPRESAS Y TÁCITAS, INCLUIDAS –ENTRE OTRAS– GARANTÍAS DE COMERCIALIZACIÓN O IDONEIDAD PARA UN USO EN PARTICULAR. Si un producto de 3M Food Safety es defectuoso, 3M o su distribuidor autorizado reemplazará el producto o reembolsará el precio de compra del producto, a su elección. Estos son sus recursos exclusivos. Deberá notificar inmediatamente a 3M en un lapso de sesenta días a partir del descubrimiento de cualquier sospecha de defecto en un producto y devolver dicho producto a 3M. Comuníquese con el Departamento de Atención al Cliente (1-800-328-1671 en EE. UU.) o con su representante oficial de 3M Food Safety para obtener una Autorización de Devolución de Productos.



LIMITACIÓN DE LA RESPONSABILIDAD DE 3M

3M NO SERÁ RESPONSABLE DE NINGUNA PÉRDIDA NI NINGÚN DAÑO, YA SEA DIRECTO, INDIRECTO, ESPECIAL, ACCIDENTAL O RESULTANTE, INCLUIDA – PERO SIN LIMITARSE A – LA PÉRDIDA DE BENEFICIOS. En ningún caso, la responsabilidad de 3M conforme a ninguna teoría legal excederá el precio de compra del producto supuestamente defectuoso.

ALMACENAMIENTO Y DESECHO

Almacenamiento: Consulte la etiqueta de empaque para obtener información de almacenamiento.

Desecho: Proceda de acuerdo con la normativa local y los estándares de la industria actuales para el desecho de desperdicios contaminados. Consulte la Hoja de datos sobre seguridad de materiales para obtener más información.

Descripción del Producto	Volumen	REF	Volumen de la bolsa	Guantes
3M™ Sponge-Stick	0 ml	SSL100	0,89 L (30 oz)	0
3M™ Sponge-Stick con Agua Peptonada Buferada	10 mL	SSL10BPW	0,89 L (30 oz)	0
3M™ Sponge-Stick con caldo Lethen	10 mL	SSL10LET	0,89 L (30 oz)	0
3M™ Sponge-Stick con caldo Lethen, 2 guantes	10 mL	SSL10LET2G	0,89 L (30 oz)	2
3M™ Sponge-Stick con tampón neutralizante	10 mL	SSL10NB	0,89 L (30 oz)	0
3M™ Sponge-Stick con tampón neutralizante, 2 guantes	10 mL	SSL10NB2G	0,89 L (30 oz)	2
3M™ Sponge-Stick con tampón neutralizante	10 mL	SSL10NB6X9	Bolsa de 6" x 9"	0
3M™ Sponge-Stick con caldo D/E	10 mL	SSL10DE	0,89 L (30 oz)	0

INSTRUCCIONES DE USO

1. Sacuda la esponja hasta el extremo de la bolsa.
2. Rompa la bolsa para abrirla.
NOTA: Agregue diluyente estéril o caldo a la esponja seca.
3. Comprima la bolsa para abrir. Asépticamente, sujete el asa por encima de la línea de alto del pulgar para retirar la esponja.
4. Frote asépticamente la esponja por toda la superficie de muestreo^{3,4,5,6}.
5. Dé vuelta la esponja. Cambie la dirección en 90°. Frote asépticamente la esponja por la misma superficie de muestreo.
6. Asépticamente, coloque la esponja dentro de la bolsa hasta el alto del pulgar.
7. Mantenga la esponja en el lugar dentro de la bolsa. Doble el asa hasta romperla. Permita que la esponja caiga dentro de la bolsa. Deseche el asa.
8. Doble la bolsa para cerrarla.
9. Doble los extremos de las cintas azules hacia adentro.
10. De acuerdo con los procedimientos establecidos para el usuario, quite cualquier resto de caldo de enriquecimiento o residuo de solución neutralizante de la superficie de muestreo.

REFERENCIAS

1. Administración de Alimentos y Fármacos de los Estados Unidos (FDA, Food and Drug Administration). Código de Regulaciones Federales, Título 21, Parte 58. Buenas Prácticas de Laboratorio en estudios de laboratorio no clínicos.
2. ISO/IEC 17025. Requisitos generales para la competencia de los laboratorios de ensayo y de calibración.
3. Asociación estadounidense de salud pública - Compendio de métodos para el análisis microbiológico de alimentos - Capítulo 3: Seguimiento microbiológico del entorno alimentario, 4.ª edición.
4. Manual de análisis bacteriológico (BAM) de la Administración de Alimentos y Fármacos de los Estados Unidos (disponible en línea en <http://www.fda.gov/Food/ScienceResearch/LaboratoryMethods/BacteriologicalAnalyticalManualBAM/default.html>).
5. Guía para Laboratorio de Microbiología del Departamento de Agricultura de los Estados Unidos – Capítulos 4.04, 5.04 y 8.07.
6. Asociación estadounidense de salud pública - Métodos estándares para el examen de productos lácteos - Capítulo 13: Ensayos microbiológicos para equipos, recipientes, agua y aire, 17.ª edición.

Consulte la versión actual de los métodos estándares enumerados anteriormente.



EXPLICACIÓN DE LOS SÍMBOLOS



Consulte las instrucciones de uso.



La palabra LOT dentro de un recuadro y el reloj de arena son símbolos que representan el número de lote y la fecha de vencimiento. El reloj de arena va seguido del año, el mes y el día, los cuales representan la fecha de vencimiento (año, mes, día: AAAA-MM-DD). Toda la información a la derecha de LOT representa el número de lote (AAAA-MM AZ).



Condiciones de almacenamiento.

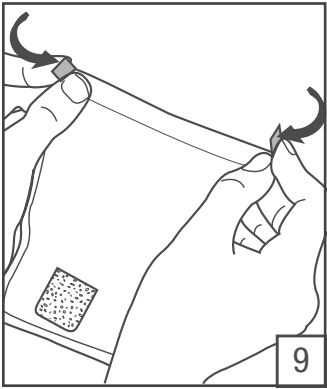
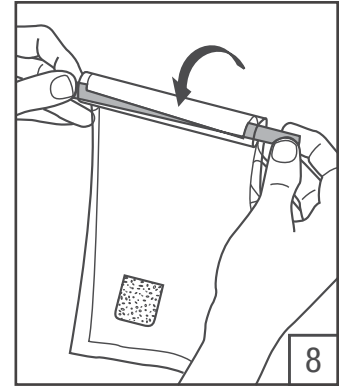
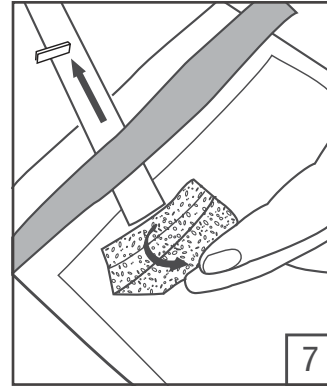
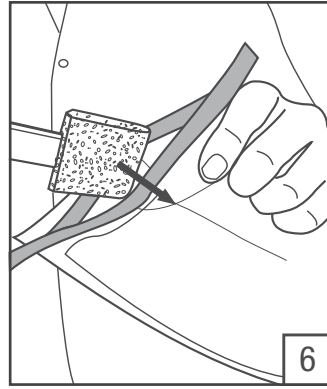
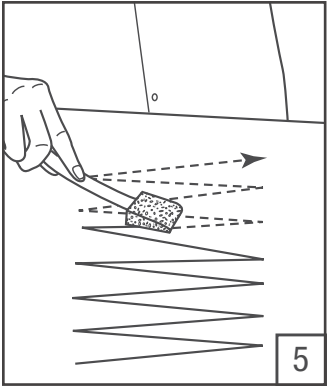
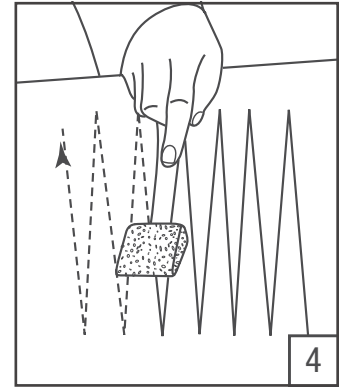
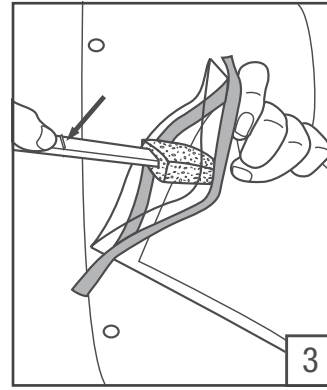
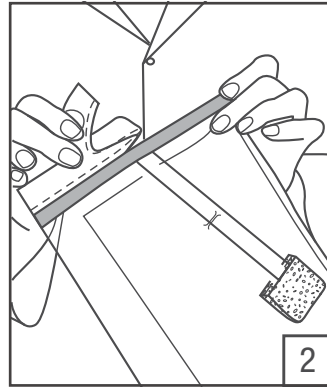
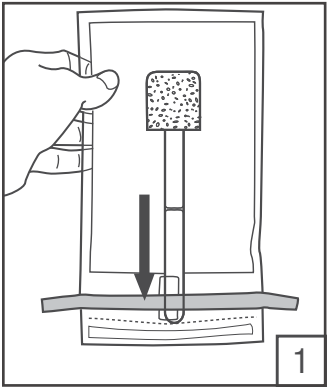

3M Food Safety

3M United States

3M Center
Bldg. 275-5W-05
St. Paul, MN 55144-1000
USA
1-800-328-6553

3M Canada

Post Office Box 5757
London, Ontario N6A 4T1
Canada
1-800-563-2921

3M Europe and MEA

3M Deutschland GmbH
Carl-Schurz - Strasse 1
D41453 Neuss/Germany
+49-2131-14-3000

3M Latin America

3M Center
Bldg. 275-5W-05
St. Paul, MN 55144-1000
USA
1-954-340-8263

3M Asia Pacific

No 1, Yishun Avenue 7
Singapore, 768923
65-64508869

3M Japan

3M Health Care Limited
33-1, Tamagawadai 2-chrome
Setagaya-ku, Tokyo
158-8583, Japan
81-570-011-321

3M Australia

Bldg A, 1 Rivett Road
North Ryde, NSW 2113
Australia
61 1300 363 878



3M Health Care

2510 Conway Ave
St. Paul, MN 55144 USA
www.3M.com/foodsafety

© 2013, 3M. All rights reserved.
3M is a trademark of 3M. Used under license in Canada.
34-8711-5866-2